

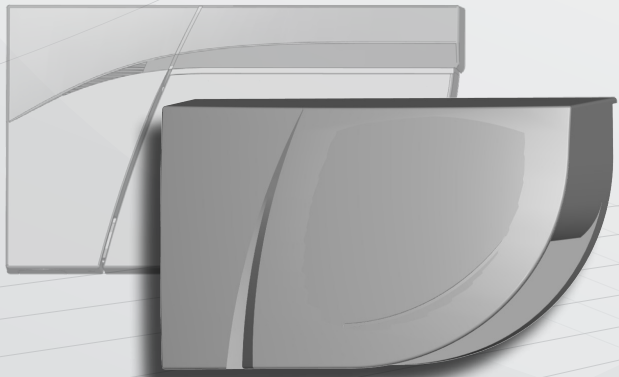

SV



LZR[®]-FLATSCAN 3D SW

SÄKERHETSSENSOR
FÖR AUTOMATISKA SVÄNGDÖRRAR

Bruksanvisning för programvaruversion SW 0100 och senare
(se spårningsetiketten på produkten)



INSTALLATIONSTIPS

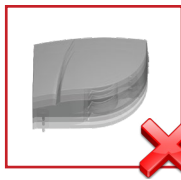

Undvik vibrationer.

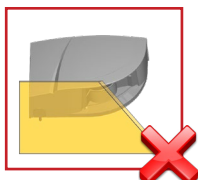

Täck inte för laserdisplayen.

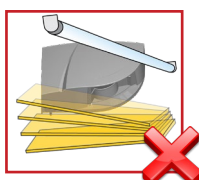

Undvik rörliga föremål och ljuskällor i detektionsfältet.

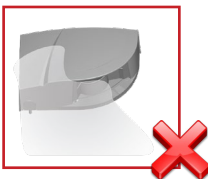

Se till att det inte finns någon rök eller dimma i detektionsfältet.

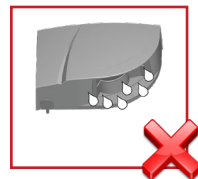

Undvik kondens.

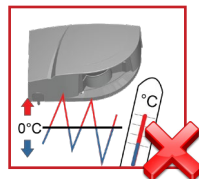

Undvik exponering för plötsliga och extrema temperaturförändringar.

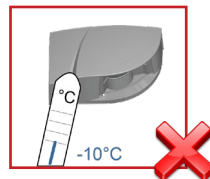

Se till att sensorn ständigt har strömförsörjning i miljöer där temperaturen kan sjunka under -10°C .

UNDERHÅLLSTIPS

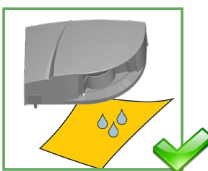

Rengör laserdisplayen med tryckluft. Torka vid behov av den med en mjuk, ren och lätt fuktad mikrofiberduk.

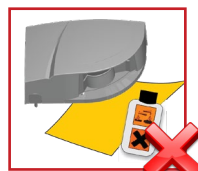

Använd inte torra eller smutsiga handdukar eller aggressiva produkter för att rengöra laserdisplayen.

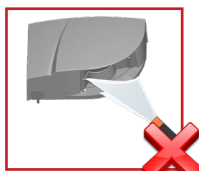

Undvik direkt exponering för högtrycksvätt.

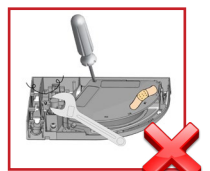

Garantin blir ogiltig om obehörig personal utför eller försöker utföra obehöriga reparationer.

SÄKERHETSTIPS

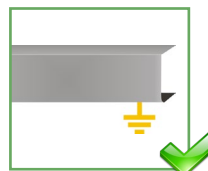

Dörrens styrenhet och skyddsprofil måste vara korrekt jordade.



Endast utbildad och behörig personal får installera och konfigurera sensorn.



Testa alltid att allt fungerar som det ska innan du lämnar installationsplatsen.



- Sensorn kan inte användas för andra ändamål än dess avsedda användning.
- Tillverkaren av portsystemet som innehåller sensorn ansvarar för att systemet uppfyller tillämpliga nationella och internationella föreskrifter och säkerhetsstandarder.
- Installatören måste läsa, förstå och följa anvisningarna i denna manual. Felaktig installation kan leda till felaktig sensorfunktion.
- Sensortillverkaren kan inte hållas ansvarig för personskador eller materiella skador som uppstår på grund av felaktig användning, installation eller felaktig justering av sensorn.

BESKRIVNING



LZR®-FLATSCAN 3D SW och **LZR®-FLATSCAN SW** är säkerhetssensorer för automatiska svängdörrar baserade på laserteknik. De säkrar hela dörrbladet samt området i bakkant på dörren.

För att åstadkomma detta ska en modul monteras i det övre hörnet på dörrbladet på båda sidor om dörren.

FLATSCAN 3D SW

FLATSCAN SW

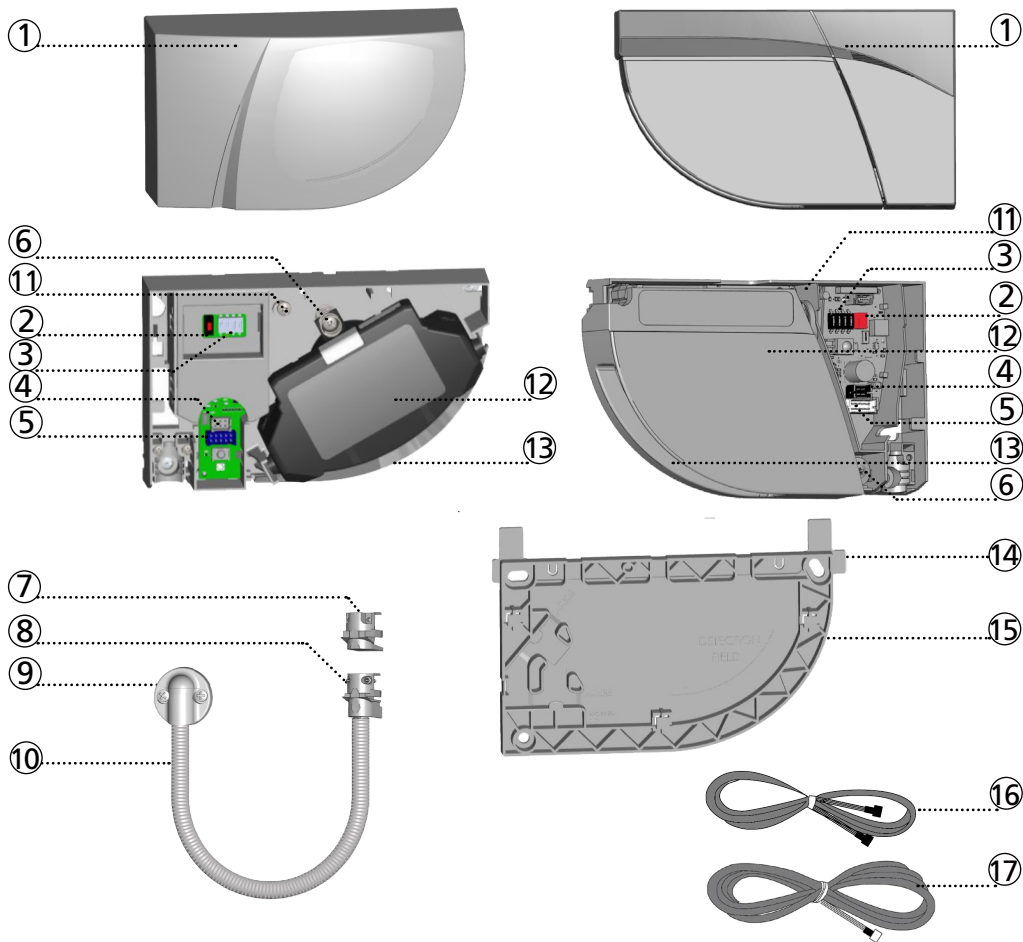

- | | | |
|------------------------------|-------------------------------------|---------------------------|
| 1. skydd | 7. plugg | 13. laserfönster |
| 2. tryckknapp | 8. klämma | 14. styrklack |
| 3. DIP-omkopplare | 9. kåpa och skruvar (flexibel sats) | 15. monteringsplatta |
| 4. PRIMÄR-SEKUNDÄR-kontakt | 10. flexibelt rör | 16. PRIMÄR-SEKUNDÄR-kabel |
| 5. strömkontakt | 11. låsskruv | 17. strömkabel |
| 6. skruv för vinkeljustering | 12. laserhuvud | |

LED-SIGNALER

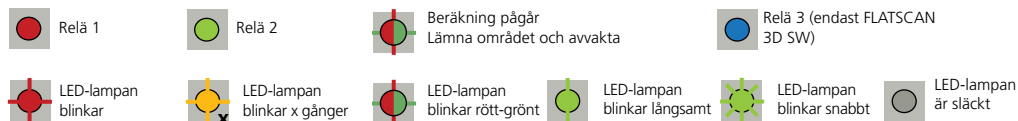

0 FÖRORD

FLATSCAN 3D SW kan parkopplas med en annan FLATSCAN 3D SW eller en FLATSCAN SW. Installationsstegen är identiska för båda produktversionerna. Om FLATSCAN 3D SW används i kombination med en FLATSCAN SW, måste FLATSCAN 3D SW anslutas till dörrens styrenhet för att komma åt alla funktioner (t.ex. öppningsfunktioner).

1 MONTERING PÅ DÖRR

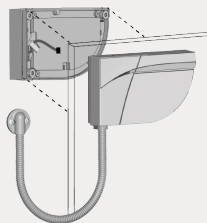
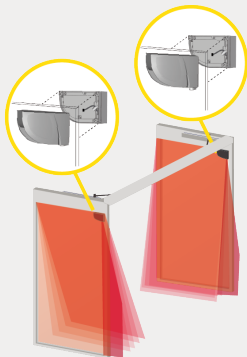

Håll ett minsta avstånd på 15 cm mellan FLATSCAN-modulerna och radarsensorerna.

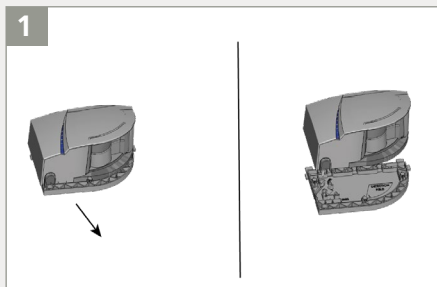

Lossa monteringsplattan från sensormodulen.

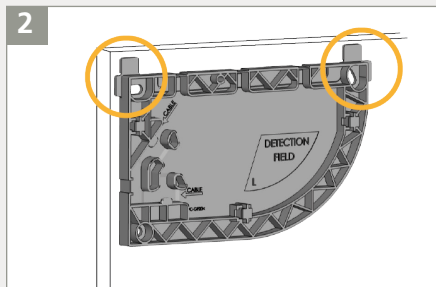

Och fäst basen i dörrbladet. Styrklackarna hjälper dig att placera monteringsplattan korrekt.



Kontrollera vid fastsättning av positionsplattan att sensorn inte hindrar dörrbladets rörelser. Om sensorn inte är korrekt positionerad kan den skadas när dörren öppnas.

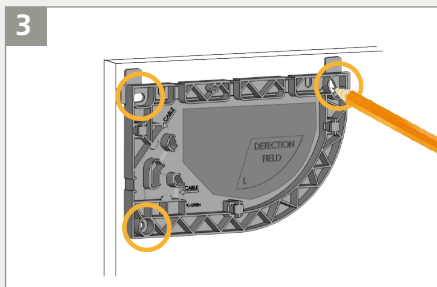

Använd en penna för att markera positionen för hålen som ska borras in i dörrkarmen. Du kan även använda monteringsplattans insida för att sätta fast skruvarna.

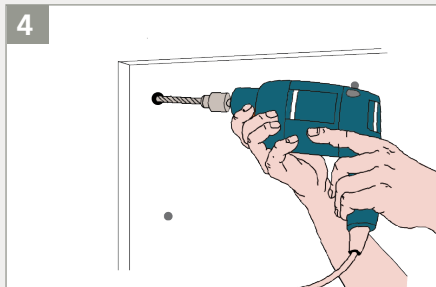

Ta bort monteringsplattan och förborra de markerade hålen.

5

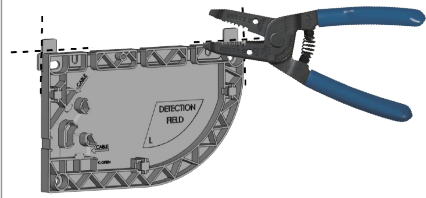

Ta bort styrlockarna från monteringsplattan med hjälp av en avbitartång.

6

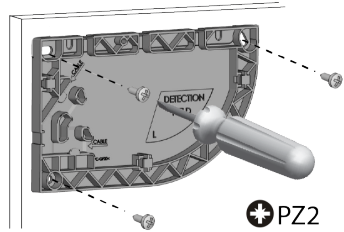

⊕ PZ2



Fäst de tre skruvarna med en Pozidrive-skruvdragare. Basen måste fixeras ordentligt!

7

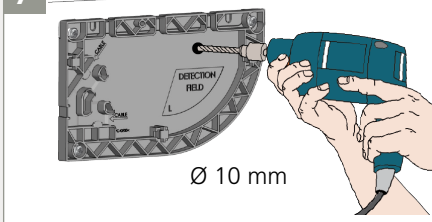

Ø 10 mm

Borra ett hål för PRIMÄR-SEKUNDÄR-kabeln med en 10 mm borr. Ta bort detta genom de båda monteringsstyckena och dörren. Slipa av kanterna med sandpapper.

8

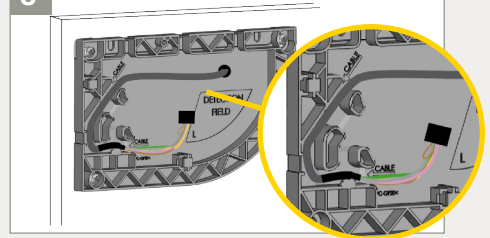

Ta PRIMÄR-SEKUNDÄR-kabeln och för in den genom hålet. Placera kabeln i spåret på monteringsplattan och se till att den är ordentligt fixerad.

9



För kabeln genom hålet baktill på sensorn och fäst sensorn på basen.

10

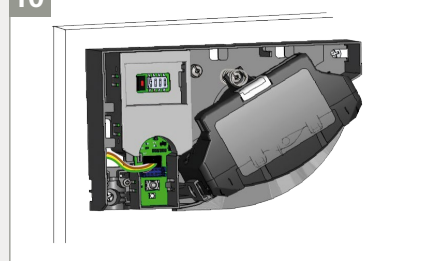

Anslut den svarta kontakten till den svarta kopplingen. Kontrollera att alla ledningar är ordentligt intryckta i skåran för att undvika att de kommer i kläm av höljet.

11

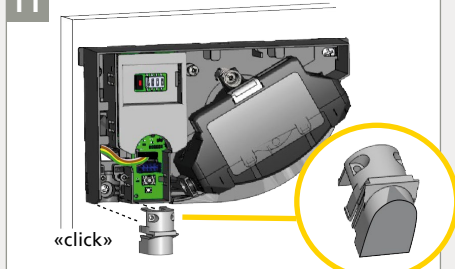

«click»

Stäng den sensor som inte ska kopplas till dörrens styrenhet genom att plugga igen den.

12

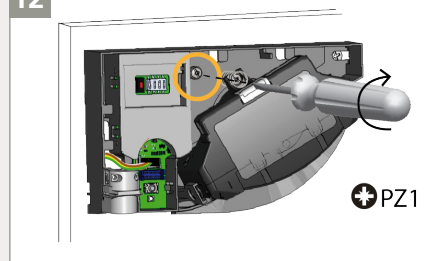

⊕ PZ1



Fäst låsskruven ordentligt. Montera sensorn säkert



Sensor som är kopplad till annan modul = SEKUNDÄR-modul.

2 KABLAGE TILL DÖRRENS STYRENHET



Vi rekommenderar att du ansluter en FLATSCAN 3D SW till dörrens styrenhet.

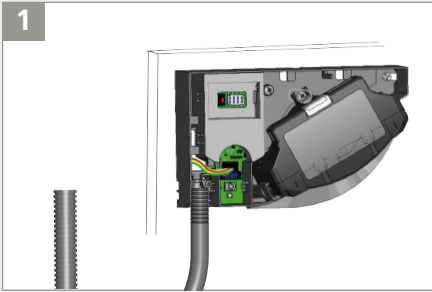

1 Ta det flexibla röret och bestäm hur långt det ska vara för att nå fram till dörrens styrenhet.

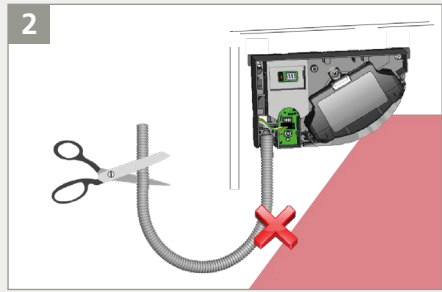

2 Klipp bort överskottet för att undvika att röret ger upphov till oönskad detektion.

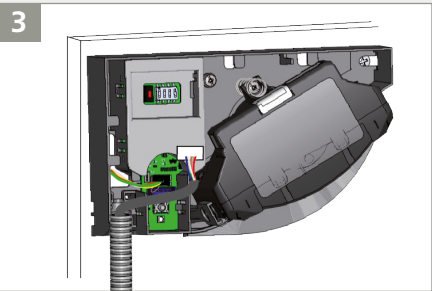

3 För anslutningskabeln genom det flexibla röret. Anslut den vita kontakten till den vita kopplingen.

Sensor ansluten till dörrens styrenhet = PRIMÄR-modul.

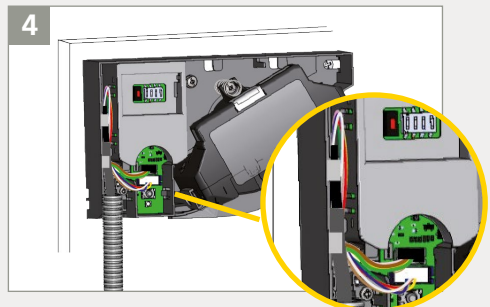

4 Gör en ögla av ledningarna i anslutningskabeln och för dem genom skåran enligt anvisning. Använd andra delen av kabeln för att blockera ledningarna.

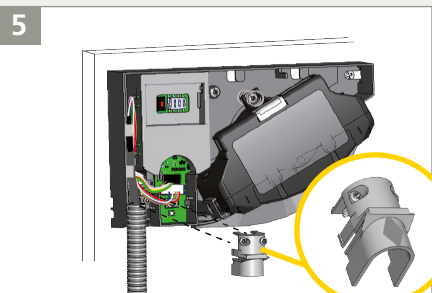

5 Fixera det flexibla röret i sensorn med hjälp av en klämma. Sätt fast de båda skruvarna ordentligt för att undvika att kabeln dras ut.

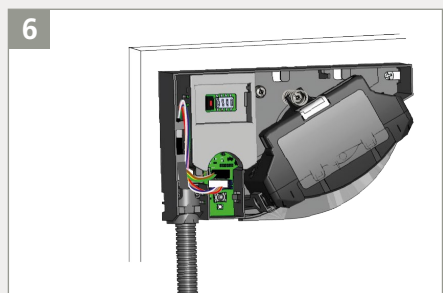

6 Dra åt andra änden av det flexibla röret med hjälp av kabelhättan och dra igenom resten av anslutningskabeln i riktning mot dörrens styrenhet.

3 KABELDRAGNING: KABLAR

7

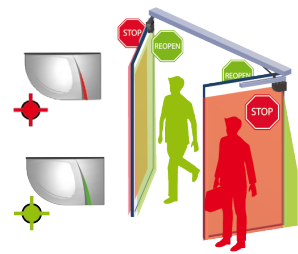
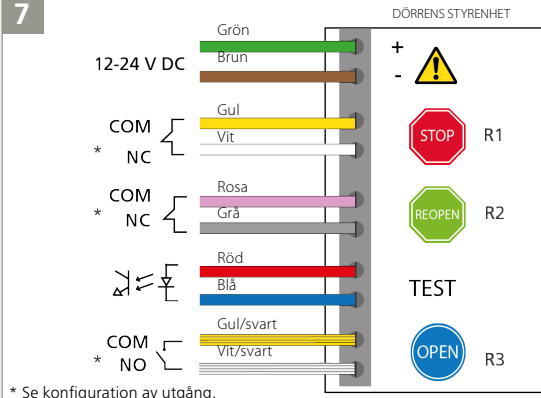

R3 (endast i drift när FLATSCAN 3D SW är ansluten till dörrens styrenhet).

! Klipp av anslutningskabel i rätt längd, skala de tio ledningarna och anslut dem enligt anvisning. Beakta polerna för strömkabeln. För överensstämmelse med EN 16005 och DIN 18650 krävs anslutning till testutgången på dörrens styrenhet.

4 DIP-OMKOPPLARE 1

Kontrollera att DIP-omkopplare 1 är korrekt inställd på samtliga moduler med utgångspunkt från respektive dörrblad.



RELÄ 1: STOPPIMPULS på öppningssidan av dörren.



RELÄ 2: ÅTERÖPPNINGSPULS på dörrens stängningssida.

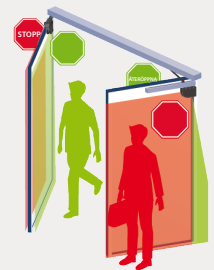

Efter ändring av DIP-omkopplare blinkar den orange LED-lampan. En LÅNG tryckning på tryckknappen bekräftar inställningarna. Därefter blinkar det grönt (x) lika många gånger som det finns antal inkopplade moduler.

> 3 sek.

5 INLÄRNINGSEKVENSENS



Innan du påbörjar en inlärningssekvens, kontrollera att:

- glasytor intill dörren är täckta

- dörrens styrenhet ställs in först
- dörren är stängd (använd serviceläge vid behov)
- dörrens styrenhet är ansluten till samtliga reläutgångar och reagerar fullt ut på dem
- PRIMÄR-SEKUNDÄR-kabeln är ansluten mellan modulerna
- detektionsfältet är fritt från snöansamlingar, kraftig nederbörd, snöfall, dimma, föremål eller personer
- laserdisplayens skydd är avtaget (för FLATSCAN SW).

1. Sätt igång en inlärningssekvens genom en kort intryckning av tryckknappen på PRIMÄR-modulen*. LED-lampan börjar blinka med ett snabbt röd-grönt ljus. Vid installation av sensorn på en dubbel svängdörr ska proceduren upprepas på den andra PRIMÄR-modulen.
2. Vänta tills alla primärmoduler blinkar grönt. Ställ dig framför dörren och sträck ut armarna framför dig. Rör armarna uppåt och nedåt vid stängningskanten för att markera gränsen för detektionsfälten. LED-lampan blinkar rött under beräkning av dörrbladets bredd.
3. Vänta tills alla primärmoduler blinkar grönt igen. Flatscan 3D SW öppnar dörren för att lära in miljön (om öppningsreläet har anslutits till dörrens styrenhet). Om luckan inte öppnas, kan du aktivera en dörröppning. **Se till att du befinner dig utanför detektionsfältet** (minst 2 m från dörren). Under stängning av dörren blinkar sensorn rött.
4. När dörren är helt stängd igen, och LED-lampan har slocknat, är inlärningssekvensen genomförd.

* En inläring på PRIMÄR-modulen konfigurerar både PRIMÄR- och SEKUNDÄR-modulen. En inlärningssekvens på SEKUNDÄR-modulen konfigurerar endast SEKUNDÄR-modulen. Om PRIMÄR- och SEKUNDÄR-modulen inte är inriktade (samma höjd eller samma avstånd från gångjärnet), ska du först starta en inläring på PRIMÄR-modulen och sedan på SEKUNDÄR-modulen.

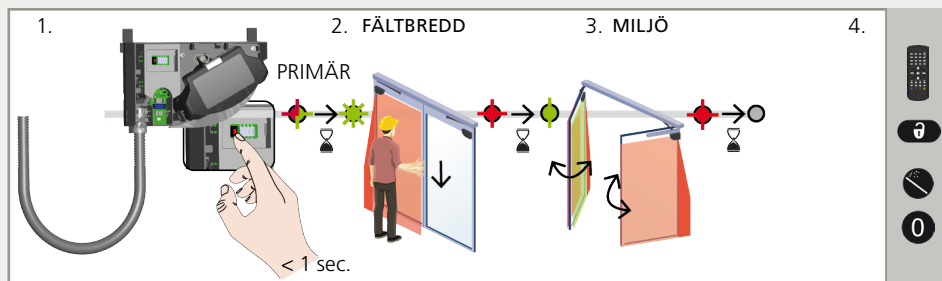

Starta en ny inläring varje gång sensorns lutningsvinkel ändras eller nya föremål läggs till/ändras i detektionszonen.

6 FUNKTIONSTEST OCH INSTÄLLNING



Kontrollera att säkerhetsfälten är korrekt positionerade genom att placera ett föremål i detektionsfältet.

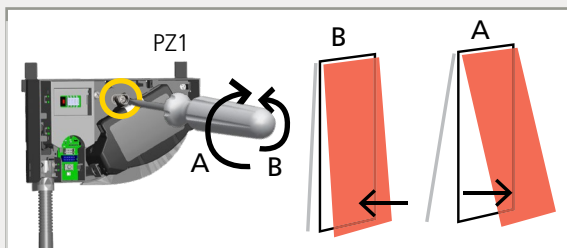

Justera vid behov lutningsvinkeln för laserridån genom att vrida på justerskruven (från 0° till 5°).



Efter ändring av vinkeln, sensorns läge eller miljöförhållanden ska en inlärningssekvens alltid köras för att kontrollera att detektionsfälten är korrekt placerade.

7 VIRTUELLA ÖPPNINGSKNAPPAR (endast FLATSCAN 3D SW)

Vid behov kan du lägga till virtuella öppningsknappar (max. 2) i den andra raden. De kan användas som aktiveringszoner för att öppna dörren manuellt och kan även placeras utanför säkerhetszonerna. För att fungera måste FLATSCAN 3D SW anslutas till dörrsens styrenhet med medföljande kabel (10 ledningar).

När den gröna LED-lampan blinkar håller du handen i önskad position för att den virtuella öppningsknappen ska läras. LED-lampan blinkar rött för att bekräfta inläringen. Ta bort handen: när LED-lampan blinkar grönt kan du antingen lära in en annan virtuell öppningsknapp eller vänta 10 sekunder tills inläringen är klar.

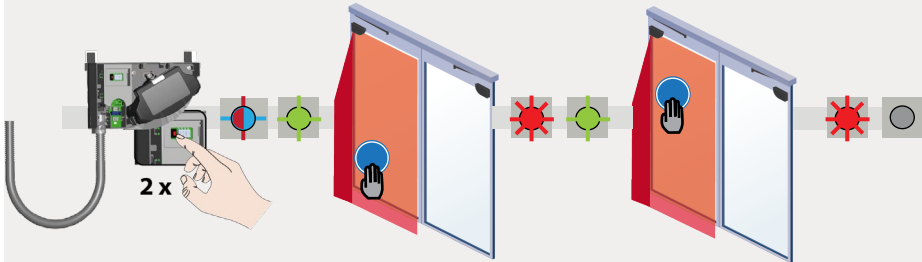

8 AVSLUTANDE STEG

STÄNGA

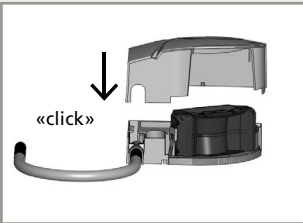

Sätt tillbaka höljets genom att börja på den smala sidan. Väga trycka till.

ÖPPNA

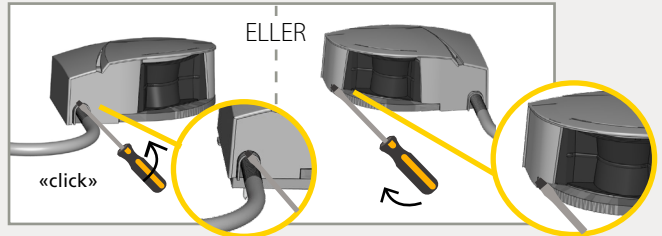

För att öppna sensorn igen, för du in en skruvmejsel i skåran och drar tills skyddet lossnar.

KANTZON (ENDAST FLATSCAN 3D SW)

FLATSCAN 3D SW tillhandahåller en kantzon som skyddar dörrbladets framkant medan dörren stängs. Kantzonen aktiveras när dörrbladet är nästan stängt och syftar till att öka skyddet för händer och fingrar.

Obs! Kantzonen måste justeras enligt dörrtypen (se förinställningar för kantzon s. 10). För att kantzonen ska vara helt i drift, måste du se till att relä 3 (ÖPPET) är anslutet till dörrsens styrenhet.

Dubbelblad

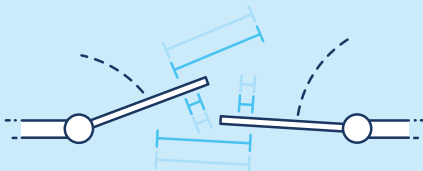

Enkelblad

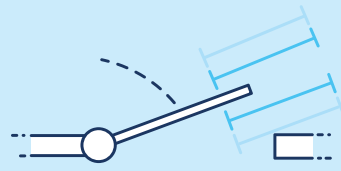

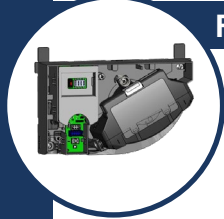

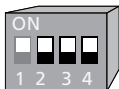

INSTÄLLNINGAR DIP-OMKOPPLARE (VALFRITT)



För att anpassa dessa parametrar med fjärrkontrollen konfigurerar du motsvarande DIP-omkopplare till ON.

| | ON | OFF | |
|---------------------------|-----------------------------------|----------------------------------|---|
| DIP 2 MILJÖ | <input type="checkbox"/> standard | <input type="checkbox"/> kritisk | Byt till KRITISK när yttre störningar sannolikt kan orsaka oönskade detektioner (minsta objektstorlek och immunitet ökar). |
| DIP 3 BAKGRUND | <input type="checkbox"/> on | <input type="checkbox"/> off | Växla till OFF när det inte finns någon bakgrund (glasgolv, gångbro...).  |
| DIP 4 GÅNGJÄRNSZON | <input type="checkbox"/> on | <input type="checkbox"/> off | Växla till OFF när gångjärnsområdet inte behöver säkras och föremål kan orsaka oönskade detektioner. |

    

ORANGE GRÖN OFF

Efter ändring av DIP-omkopplare blinkar den orange LED-lampan. En LÅNG tryckning på tryckknappen bekräftar inställningarna. Därefter blinkar det grönt (x) lika många gånger som det finns antal inkopplade moduler.

INSTÄLLNINGAR FÖR FJÄRRSTYRNING (VALFRITT)

MÅTT PÅ ZONER

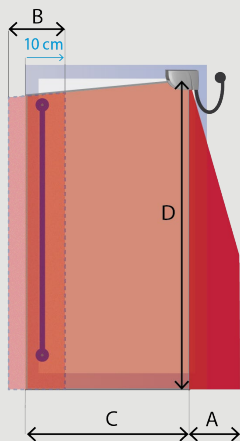

Gångjärnszonens bredd

A ↔ 000 001 - 100
 inget fält 001 - 040 100*

Gångjärnszonens bredd ska vara minst 40 cm för att effektivt säkra gångjärnsområdet.

Kantzons bredd

B ↔ 000 001 - 100
 inget fält 001 - 005 100 cm

Dörrzonens bredd

C ↔ 000 001 - 400
 inget fält 001 - 400 cm

Höjd på alla zoner

D ↔ 000 001 - 400
 inget fält 001 - 400 cm

C och D: under en inlärningssekvens skrivs dessa värden över automatiskt.

* De egentliga måtten beror på monteringshöjden (100 cm vid 4 m). För att ändra dessa inställningar med fjärrkontrollen justerar du DIP-omkopplare 4 till ON.

FÖRINSTÄLLNINGAR FÖR KANTZON

| 3 | 4 | 5 | 6 |
|---------------|-----------|--|---|
| Ingen kantzon | Enkelblad | Dubbelblad – första bladet som ska stängas | Dubbelblad – andra bladet som ska stängas |

Denna förinställning speglas till den andra anslutna FLATSCAN 3D SW (från PRIMÄR till SEKUNDÄR och SEKUNDÄR till PRIMÄR).

KONFIGURATION AV UTGÅNG

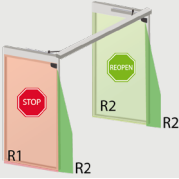

Ange alltid 3 siffror för utgångsparametrar:

- Första siffran avser utgång 1 (R1)
- Andra siffran avser utgång 2 (R2)
- Tredje siffran avser utgång 3 (R3).



- 1 NO (Normalt öppen)
- 2 NC (Normalt stängd)

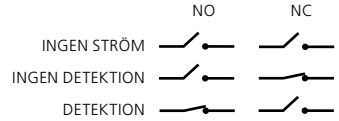

OSKYDDAD ZON



För att ändra dessa inställningar med fjärrkontrollen justerar du DIP-omkopplare 2 till ON.

| | | | | | | | | |
|----|---|---|---|---|----|----|----|-----|
| F2 | 1 | 2 | 3 | 4 | 5 | 6 | 7 | |
| | 2 | 4 | 6 | 8 | 10 | 12 | 14 | cm* |

Öka vid snö, döda löv osv. Den otäckta zonen ska ställas in på maximalt 10 cm i miljöer där det kan finnas krypande barn (t.ex. förskola)* uppmätt under specifika förhållanden och beroende på tillämpning och installation.

BAKGRUND/ ANTIMASKING

För att ändra dessa inställningar med fjärrkontrollen justerar du DIP-omkopplare 3 till ON.

| | | | | | |
|-------------|-----|-----|-----|----|--|
| | 0 | 1 | 2 | 3 | |
| ANTIMASKING | OFF | OFF | ON | ON | |
| BAKGRUND | OFF | ON | OFF | ON | |

Antimasking: skyddsfunktion som detekterar oönskade föremål nära laserdisplayen, som skyddar synfältet. Bakgrund: referenspunkt i sensorns detektionsfält. Vid avsaknad av bakgrund ställ omkopplaren i läge OFF.

SÄKERHETSFÄLTETS DJUP

| | | | | |
|--|--------|----------|----------|----------|
| | 1 | 2 | 3 | 4 |
| | | | | |
| | 1 ridå | 2 ridåer | 3 ridåer | 4 ridåer |

För optimal gångjärnsäkerhet överst på gångjärnet, ställ in det säkra fältedjupet på minst 3 gardiner för sensorer installerade under 2,3 m och 4 gardiner för sensorer installerade under 2 m. ÅTERÖPPNINGSSIDA: Under öppningscykeln utökar sensorn alltid säkerhetsdjupet upp till 4 ridåer för att täcka hela dörrrens rörelseväg.

ÖPPNINGSFÄLT *

* endast tillgängligt med den nya BEA-fjärrkontrollen.

| | | | | | |
|--|-----|--------|----------|----------|----------|
| | 0 | 1 | 2 | 3 | 4 |
| | OFF | | | | |
| | | 1 ridå | 2 ridåer | 3 ridåer | 4 ridåer |

DRIFTLÄGE

| | | | |
|--|---------|------|------|
| | 1 | 2 | 3 |
| | STATISK | AUTO | MAN. |

AUTO – När den är i drift är Flatscan

- i dynamisk drift när två sammankopplade moduler används,
- och i statisk drift när en enda modul används

Vid **dynamisk drift** anpassar Flatscan dynamiskt sina detektionsfält efter dörrpositionen för att passa miljön. Ett utökat fält och väggmasking är möjliga.

Vid **statisk drift** förblir detektionsfältet oförändrat oavsett dörrrens position. Om dörrrens styrenhet öppnas mot en vägg måste den ställas in för att ignorera den.

STATISK – Detta läge kan väljas för att framtvinga statisk drift.

MAN. - Detta läge används för manuellt drivna automatiska dörrar. Flatscan är i dynamisk drift och återöppnings- och öppningssignalerna är inställda på gångjärnszonen medan dörren stängs. Två moduler måste vara sammankopplade för att detta läge ska kunna användas.

FABRIKINSTÄLLNING

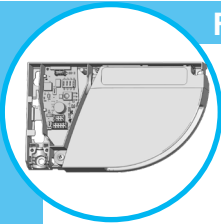

INSTÄLLNINGAR DIP-OMKOPPLARE (VALFRITT)



För att anpassa dessa parametrar med fjärrkontrollen konfigurerar du motsvarande DIP-omkopplare till ON.

| | ON | OFF | |
|---------------------------|----------|----------|---|
| DIP 2 MILJÖ | standard | kritisk* | Växla till KRITISK när yttre störningar sannolikt kommer att orsaka oönskade detektioner (min. objektstorlek, immunitet och otäckt zon ökar). |
| DIP 3 BAKGRUND | on | off | Växla till OFF när det inte finns någon bakgrund (glasgolv, gångbro...). |
| DIP 4 GÅNGJÄRNSZON | on | off | Växla till OFF när gångjärnsområdet inte behöver säkras och föremål kan orsaka oönskade detektioner. |

* Gör en riskanalys för att kontrollera om miljön kräver extra mekaniskt skydd i gångjärnsområdet.

Efter ändring av DIP-omkopplare blinkar den orange LED-lampan. En LÅNG tryckning på tryckknappen bekräftar inställningarna. Därefter blinkar det grönt (x) lika många gånger som det finns antal inkopplade moduler.

INSTÄLLNINGAR FÖR FJÄRRSTYRNING (VALFRITT)

DIMENSIONER SÄKERHET DÖRRBLAD

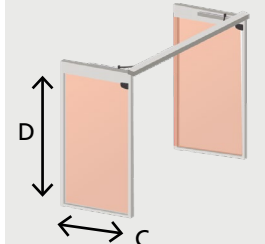

inget fält 001 - 400 cm

inget fält 001 - 400 cm

Under en inlärningssekvens skrivs dessa värden över automatiskt.

DIMENSIONER SÄKERHET GÅNGJÄRNSZON

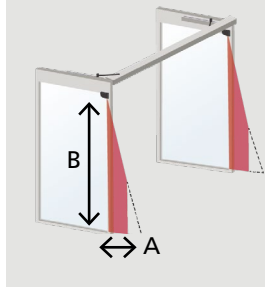

För att ändra dessa inställningar med fjärrkontrollen justerar du DIP-omkopplare 4 till ON.

inget fält 001 - 100* 040 cm

inget fält 001 - 400 cm

* De egentliga måtten beror på monteringshöjden (100 cm vid 4 m).

Under en inlärningssekvens skrivs dessa värden över automatiskt.

UTGÅNG
KONFIGURATION

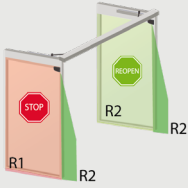

| | | 1 | 2 | 3 | 4 | | |
|--|----|----|----|----|----|-----------------|--------|
| | R1 | NO | NC | NC | NO | INGEN STRÖM | NO NC |
| | R2 | NC | NO | NC | NO | INGEN DETEKTION | |
| | | | | | | DETEKTION | |

NO = normalt öppen
NC = normalt stängd.

IMMUNITETFILTER

För att ändra dessa inställningar med fjärrkontrollen justerar du DIP-omkopplare 2 till ON.

| | 1 | 2 | 3 | 4 | 5 | 6 | 7 | 8 | 9 |
|--|-----|---|---|---|---|---|---|---|-----|
| | låg | > | > | > | > | > | > | > | hög |

Öka för att filtrera bort yttre störningsmoment.
Reaktionstiden ökar markant mellan värdet 5 och 9.

OSKYDDAD ZON



För att ändra dessa inställningar med fjärrkontrollen justerar du DIP-omkopplare 2 till ON.

| F2 | 1 | 2 | 3 | 4 | 5 | 6 | 7 | 8 | 9 | |
|----|---|---|---|---|----|----|----|----|----|-----|
| | 2 | 4 | 6 | 8 | 10 | 12 | 14 | 16 | 18 | cm* |

Öka vid snö, döda löv osv.
* uppmätt under specifika förhållanden och beroende på tillämpning och installation.

ANTIMASKING &
BAKGRUND

För att ändra dessa inställningar med fjärrkontrollen justerar du DIP-omkopplare 3 till ON.

| | 0 | 1 | 2 | 3 | |
|-------------|-----|-----|-----|----|--|
| ANTIMASKING | OFF | OFF | ON | ON | |
| BAKGRUND | OFF | ON | OFF | ON | |

Antimasking: skyddsfunktion som detekterar oönskade föremål nära laserdisplayen, som skymmer synfältet.
Bakgrund: referenspunkt i sensorns detektionsfält.
Vid avsaknad av bakgrund ställ omkopplaren i läge OFF.

SÅ ANVÄNDER DU FJÄRRKONTROLLEN



Efter uppläsning blinkar den röda LED-lampan och sensorn kan justeras med fjärrkontrollen.



Om den röda LED-lampan blinkar snabbt efter uppläsning måste du ange en åtkomstkod bestående av 1 till 4 siffror. Om du inte känner till åtkomstkoden ska du **koppla bort och återställa strömförsörjningen**. Under 1 minut kan du komma åt sensorn utan att ange någon åtkomstkod.



Lås alltid sensorn efter att justeringar utförts.



Vi rekommenderar att du använder olika åtkomstkoder för varje modul för att undvika att ändra inställningarna på båda modulerna samtidigt.

SPARA EN ÅTKOMSTKOD

Åtkomstkoden rekommenderas för sensorer som installeras nära varandra.



TA BORT EN ÅTKOMSTKOD

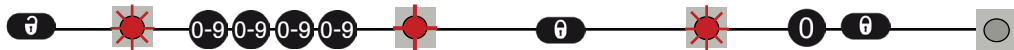

Uppge befintlig kod.

JUSTERA EN ELLER FLERA PARAMETRAR

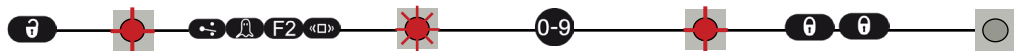
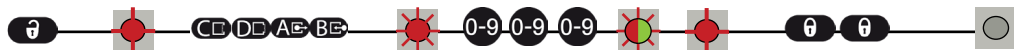

KONTROLLERA ETT VÄRDE



x = antal blinkningar = värde för parametern.

 = fältbredd: 2,35 m.

ÅTERSTÄLLA TILL FABRIKSVÄRDEN



Fabriksåterställning av alla värden.

Fabriksåterställning av alla värden utom fältdimensioner och utgångskonfigurationer.

FLATSCAN 3D SW

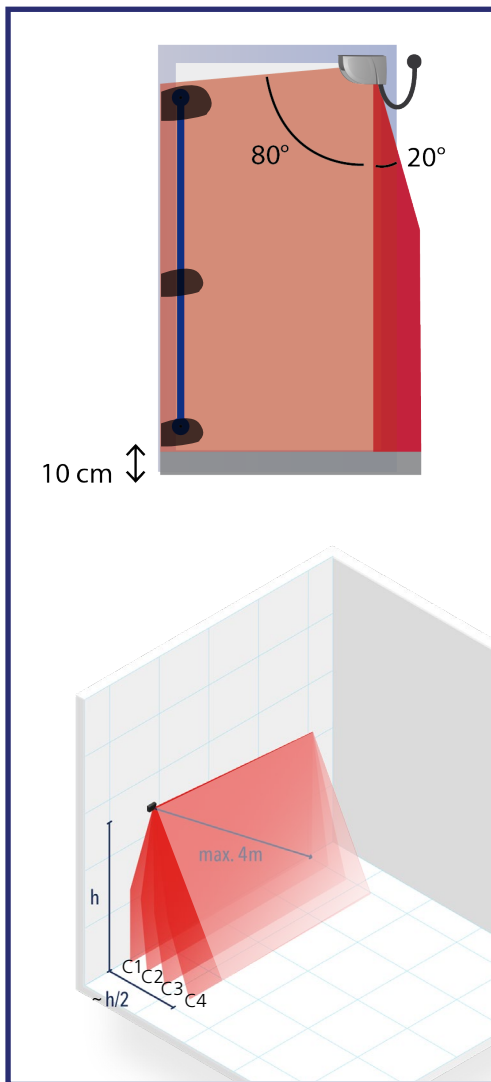

FLATSCAN SW

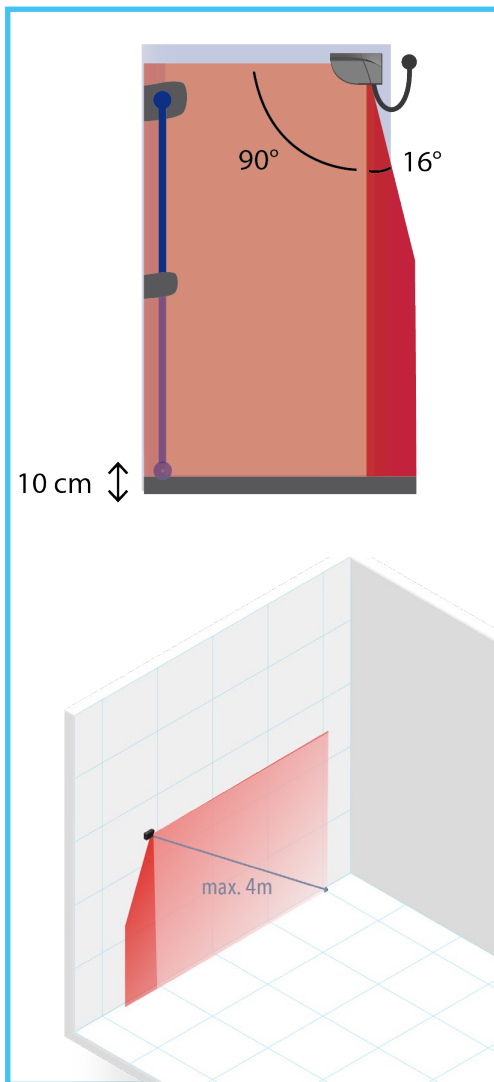

■ SÄKERHET DÖRRBLAD

■ SÄKERHET GÅNGJÄRNSZON

■ OSKYDDAD ZON
Justerbar med fjärrkontroll
fabriksvärde: 10 cm.

Kontrollera detektionsfälten med hjälp av vårt online-verktyg för storleksberäkning:
<https://eu.beasensors.com/sizer/flatscan/>



SERVICELÄGE

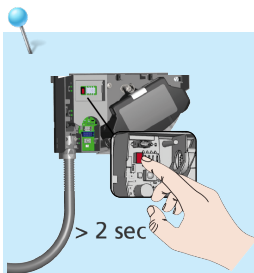

Serviceläget avaktiverar all output i 15 minuter och kan vara användbart under en installation, en mekanisk inläring av dörren eller underhållsarbete.

För att gå in i serviceläget, tryck på knappen i > 3 sekunder.

När sensorn är i serviceläge är LED-lampan släckt.

Tryck på knappen igen i > 3 sekunder för att gå ur serviceläget.

Serviceläget avaktiveras automatiskt när en inlärningssekvens påbörjas.













FELSÖKNING



Kontrollera vid oönskade reaktioner från dörren om problemet orsakas av sensorn, styrenheten eller en radarsensor i närheten. Aktivera i så fall serviceläget (ingen säkerhet) och starta en dörrcykel. Kontrollera sensorn om dörrcykeln fungerar som den ska. Kontrollera i annat fall styrenhet, kablar eller förekomst av radarsensor.

Håll ett minsta avstånd på 15 cm mellan FLATSCAN-modulerna och radarsensorerna eller använd skyddshöljet LZR®-FLATSCAN för att undvika oönskade reaktioner på dörren.

| | | |
|---|--|--|
| RÖD, GRÖN eller BLÅ LED-lampa lyser sporadiskt, eller dörren reagerar inte som förväntat. | Otillräcklig inlärningssekvens. | Kör en ny inlärningssekvens (stängd dörr). |
| | Oönskade detektioner (på grund av miljö eller yttre förhållanden). | 1 Kontrollera att den flexibla kabeln inte orsakar detektion. |
| | | 2 Rengör laserdisplayen med tryckluft om den är smutsig. Torka sedan av den noggrant med en fuktig och ren mikrofiberduk vid behov (observera att laserefönstrets yta är känslig). |
| | | 3 Kör en ny inlärningssekvens (stängd dörr). |
| | 4 Sätt DIP-omkopplare 2 i läge OFF (kritisk miljö). | |
| Sensorn reagerar inte när strömmen slås på. | Omvänd strömförsörjning. | Kontrollera inkopplingar för spänningsmatning (grön +, brun -). |
| | Fel på kabeln. | Byt ut kabeln. |
| | Fel på sensorn. | Byt ut sensorn. |
| Sensorn reagerar inte när strömmen slås på. | Testfel. | Kontrollera spänningen mellan röda och blå ledningar. |
| | | Tryck på tryckknappen i minst 3 sekunder för att gå ur serviceläget. |
| Öppningsfunktionen reagerar inte när strömmen slås på. | Öppningsfunktionen avaktiveras under 30 sekunder vid påslagning. | Vänta 30 sekunder. |
| Det går inte att justera inställningarna via fjärrkontroll. | Felaktig position för DIP-omkopplare. | Ställ önskade DIP-omkopplare i läge ON. |
| | | Fjärrkontrollen reagerar inte. |

| | | | | |
|---|--|--|---|---|
|  | ORANGE LED-lampa lyser konstant. | Sensorn har ett minnesproblem. | | Skicka in sensorn för teknisk kontroll. |
|  | ORANGE LED-lampa blinkar snabbt. | Inställning för DIP-omkopplare inväntar bekräftelse. | | Bekräfta inställningen för DIP-omkopplaren: Tryck och håll inne tryckknappen. |
|  | ORANGE LED-lampa blinkar 1 gång var tredje sekund. | Sensorn signalerar ett internt fel. | | Bryt och återställ strömförsörjningen. Byt ut sensorn om sensorn fortsätter blinka på samma sätt. |
|  | ORANGE LED-lampa blinkar 2 gånger var tredje sekund. | Strömförsörjningen är utanför giltigt område. | 1 | Kontrollera strömförsörjningen (spänning, kapacitet). |
| | | | 2 | Korta kabeln eller byt ut den. |
| | | Den invändiga temperaturen är för hög. | | Skydda sensorn från värmekällor (sol, varm luft ...). |
|  | ORANGE LED-lampa blinkar 3 gånger var tredje sekund. | Kommunikationsfel mellan moduler. | 1 | Kontrollera kablarna mellan PRIMÄR- och SEKUNDÄR-moduler. |
| | | | 2 | Kontrollera kablarna mellan gränssnittkort och laserhuvud. |
| | | | 3 | Tryck på tryckknappen i minst 3 sekunder om PRIMÄR-SEKUNDÄR-kabeln är permanent borttagen. |
|  | ORANGE LED-lampa blinkar 4 gånger var tredje sekund. | Sensorn uppfattar inte bakgrunden. Något nära sensorn maskerar delar av detektionsfältet. | | Stäng av DIP 3 (avaktivera bakgrunden). |
| | | | 1 | Kontrollera att laserdisplayen inte är repig. Byt i så fall ut den. |
| | | | 2 | Avlägsna allt som kan skymma detektionsfältet (insekter, spindelnät, flexibel slang, displayskydd). |
| | | | 3 | Rengör laserdisplayen med tryckluft om den är smutsig. Torka sedan av den noggrant med en fuktig och ren mikrofiberduk vid behov (observera att laserfönstrets yta är känslig) |
| | | | 4 | Avaktivera antimasking-funktionen (Obs: inte i linje DIN 18650 eller EN 16005). |
|  | ORANGE LED-lampa blinkar 5 gånger var tredje sekund. | Fel under inlärningssekvensen. | 1 | Kontrollera att alla krav är uppfyllda (se sidan 8) och starta en ny inlärningssekvensen (stängd dörr). |
| | | | 2 | Justera laserridåns lutningsvinkel och kör en ny inlärningssekvensen (stängd dörr). |
| | | | 3 | Justera fältets mått med fjärrkontrollen. Tryck   in och aktivera öppning av dörr (steg 3 i inlärningssekvensen). |
| | | Konstant felaktiga mätningar av dörrens position. | 1 | Kör en ny inlärningssekvens (stängd dörr). |
| | | | 2 | Om den orange LED-lampan blinkar igen bör du kontakta BEA. |
|  | ORANGE LED-lampa blinkar 6 gånger var tredje sekund. | Sporadiskt felaktiga mätningar av dörrens position. | 1 | Rensa fältet och vänta tills dörren stängs. |
| | | | 2 | Om dörren inte stängs ska strömförsörjningen brytas och återställas så snart dörren är helt stängd. |
| | | | 3 | Kör en ny inlärningssekvens (stängd dörr). |

FLATSCAN 3D SW

FLATSCAN SW

| | | |
|---|--|---|
| Teknik | LASER-skanner, time-of-flight-mätning | LASER-skanner, time-of-flight-mätning |
| Detektionsläge | Närvaro | Närvaro |
| Max. detektionsräckvidd | 4 m (diagonalt) med 2 procents reflektivitet (dvs.: vid B = 1,5 m -> max. H = 3,7 m) | 4 m (diagonalt) med 2 procents reflektivitet (dvs.: vid B = 1,5 m -> max. H = 3,7 m) |
| Öppningsvinkel | Säkerhet dörrblad: 80° / Säkerhet gångjärnszon: 20° | Säkerhet dörrblad: 90° / Säkerhet gångjärnszon: 16° |
| Vinkelupplösning | Ridå 1: 500 punkter (0,2° mellan punkterna) Ridå 2: 100 punkter (1° mellan punkterna) Ridå 3: 60 punkter (1,7° mellan punkterna) Ridå 4: 40 punkter (2,5° mellan punkterna) | Säkerhet dörrblad: 70 punkter (1,3° mellan punkterna) Säkerhet gångjärnszon: 100 punkter (0,2° mellan punkterna) |
| Typ. min. objektstorlek | 2 cm på 4 m avstånd i ridå C1 | Säkerhet dörrblad: 10 cm på 4 m avstånd (i proportion till objektavstånd, DIP 2 = ON) Säkerhet gångjärnszon: 2 cm på 4 m avstånd (i proportion till objektavstånd, DIP 2 = ON) |
| Testorgan | 700 mm x 300 mm x 200 mm (testorgan CA enligt EN 16005 och DIN 18650) | 700 mm x 300 mm x 200 mm (testorgan CA enligt EN 16005 & DIN 18650) |
| Optiska egenskaper (IEC/EN 60825-1:2014) | IR-LASER: våglängd 905 nm; utgångseffekt < 0,1mW; Klass 1 | IR-LASER: våglängd 905 nm; utgångseffekt < 0,1 mW; Klass 1 |
| Matningsspänning* | 12–24 V DC ± 15 % | 12–24 V DC ± 15 % |
| Energiförbrukning | < 2 W | ≤ 2 W |
| Svarstid | Typ. <120 ms / max. 220 ms (ridå 2) | Säkerhet dörrblad: max. 50 ms / Säkerhet gångjärnszon: max. 90 ms |
| Utgång* Max. brytspänning Max. brytström | 3 elektroniska reläer (galvanisk isolering – polaritetsfri) 42 V DC/AC topp 100 mA | 2 elektroniska reläer (galvanisk isolering – polaritetsfri) 42 V DC/AC topp 100 mA |
| LED-signaler | 1 RGB-LED: detektions-/utgångsstatus | 1 tvåfärgad LED: detektions-/utgångsstatus |
| Dimensioner | 145 mm (L) x 88 mm (H) x 60 mm (D) (monteringsplatta + 7 mm) | 142 mm (L) x 85 mm (H) x 33 mm (D) (monteringsplatta + 7 mm) |
| Material - Färg | PC/ASA - Svart - Aluminium - Vit | PC/ASA - Svart - Aluminium - Vit |
| Lutningsvinklar | 0° till +5° | +2° till +10° |
| Skyddsnivå | IP44 (IEC/EN 60529) | IP54 (IEC/EN 60529) |
| Temperaturområde | -25 °C till +60 °C | -30 °C till +60 °C om påslagen |
| Fuktighet | 0–95 % icke kondenserande | 0–95 % icke kondenserande |
| Vibrationer | < 2 G | < 2 G |
| Min. dörrbladshastighet | 2°/sekund | 2°/sekund |
| Överensstämmelse | EN 12978; EN ISO 13849-1 Pl "d"/ CAT2; EN 62061 SIL 2; DIN 18650-1; EN 16005. | EN 12978; EN ISO 13849-1 Pl "d"/ CAT2; EN 62061 SIL 2; DIN 18650-1; EN 16005. |

* Externa elkällor måste vara inom angivna spänningar, max 15 W och säkerställa dubbel isolering från primärspänningar.

Specifikationerna kan ändras utan föregående varsel.

Alla värden har uppmätts under specifika förhållanden och med en specifik temperatur på 25 °C.

BEA SA | LIEGE Science Park | ALLÉE DES NOISETIERS 5 - 4031 ANGLEUR (BELGIUM) | T +32 4 361 65 65 | F +32 4 361 28 58 | INFO-EU@BEASENSORS.COM



BEA försäkrar härmed att denna produkt överensstämmer med europeiska direktiv: 2014/30/EU (EMC), 2006/42/EG (Machinery) och 2011/65/EU (RoHS). EG-typintyg från TÜV NORD CERT: 44 205 13089634. Fullständig försäkran om uppfyllelse finns på vår webbplats.

Denna produkt ska bortskaftas åtskilt från osorterat kommunalt avfall.



WWW.BEASENSORS.COM